

Eyector de vacío, modelo en línea RoHS

Compacto y ligero

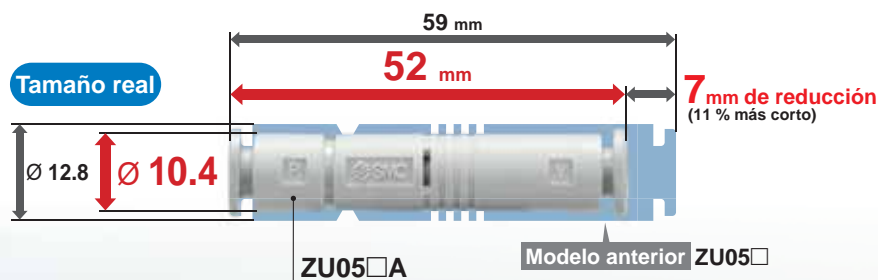

Diámetro ext. **Ø 10.4** (Modelo anterior Ø 12.8)

Peso **3.9 g** (Modelo anterior 6.5 g)

Longitud total **52 mm** (Modelo anterior 59 mm)

Tamaños de boquilla añadidos: 0.3 mm y 0.4 mm

Tamaño en pulgadas añadido: Ø 5/32"

Ejemplos de aplicación

Para prevenir fallos de adsorción de la ventosa desde la fuente de vacío

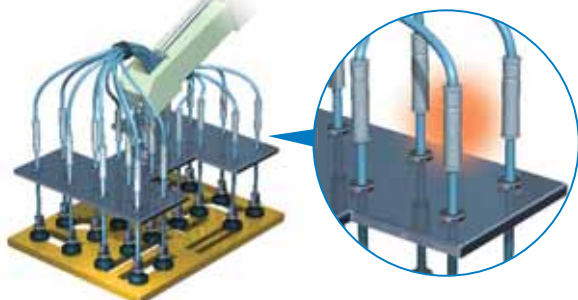

Pueden utilizarse numerosas ventosas para adsorber piezas con agujeros.

Para mejorar la capacidad de respuesta instalándola en piezas flexibles

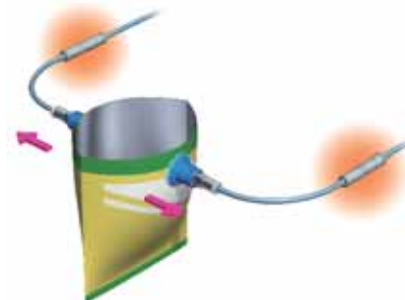

Se puede utilizar para abrir y cerrar bolsas de plástico



Para montaje al final del cilindro neumático del eje Z

Variaciones

Modelo	Tamaño de la boquilla [mm]	Presión de alimentación estándar [MPa]	Presión de vacío alcanzada ¹⁾ [kPa]		Caudal máx. de succión [l/min(ANR)]		Consumo de aire [l/min(ANR)]	Tamaño de conexión
			Tipo S	Tipo L	Tipo S	Tipo L		
ZU03SA	0.3	0.35	-85	—	1.8	—	3.7	Conexión instantánea Ø 4 Ø 5/32"
ZU04SA	0.4		-87	—	3.2	—	7.4	
ZU05□A	0.5	0.45	-90	-48	7	13	14	Conexión instantánea Ø 6 Rc1/8
ZU07□A	0.7				11	16	28	

Serie ZU□A



CAT.EUS100-118B-ES

Eyector de vacío, modelo en línea

Serie ZU□A

RoHS

Forma de pedido

ZU 05 S A □

Diámetro de boquilla

03	0.3 mm
04	0.4 mm
05	0.5 mm
07	0.7 mm

Tamaño de conexión

Símbolo	Tamaño de conexión	ZU03/04	ZU05/07
—	Conexión instantánea Ø 4	●	—
—	Conexión instantánea Ø 6	—	●
01	Rosca hembra Rc1/8	—	●
N	Ø 5/32"	●	—

Símbolo

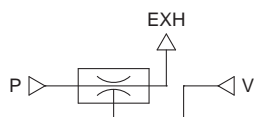

Presión máxima de vacío

Símbolo	Presión máxima de vacío	ZU03/04	ZU05/07
S	-85 kPa (ZU03)/-87 kPa (ZU04)	●	—
—	-90 kPa	—	●
L	-48 kPa	—	●

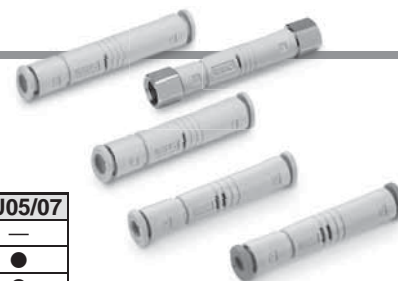

Características técnicas

Rango de temperatura de funcionamiento	-5 to 50 °C (sin congelación)	
Fluido	Aire	
Material de tubo aplicable	FEP, PFA, nylon, nylon flexible, poliuretano	
Rango de presión de trabajo	0.1 a 0.6 MPa	
Presión de alimentación estándar	ZU03/04	0.35 MPa
	ZU05/07	0.45 MPa

Características técnicas del eyector*1

Modelo	Diámetro de boquilla [mm]	Presión de vacío alcanzada*2 [kPa]		Caudal máx. de succión*2 [l/min(ANR)]		Consumo de aire*2 [l/min(ANR)]	Peso [g]	
		Tipo S	Tipo L	Tipo S	Tipo L		Conexión instantánea	Conexión roscada
ZU03SA	0.3	-85	—	1.8	—	3.7	2.4	—
ZU04SA	0.4	-87	—	3.2	—	7.4		
ZU05□A	0.5	-90	-48	7	13	14	3.9	18.6
ZU07□A				11	16	28		

*1 Los valores de las características son valores representativos y pueden variar en función de la presión atmosférica (climatología, altitud, etc.) y del método de medida.

*2 Presión de alimentación estándar

Diseño

ZU03/04

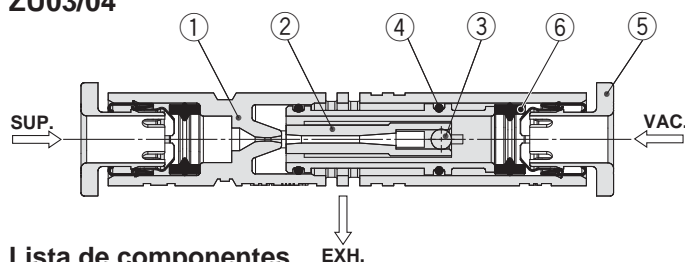

Lista de componentes

Nº	Descripción	Material	Nota
1	Cuerpo	Resina	
2	Difusor	Resina	
3	Bola de acero	Acero inoxidable	
4	Junta tórica	NBR	Grasa aplicada
5	Casete	—	
6	Junta	NBR	Grasa aplicada

ZU05/07

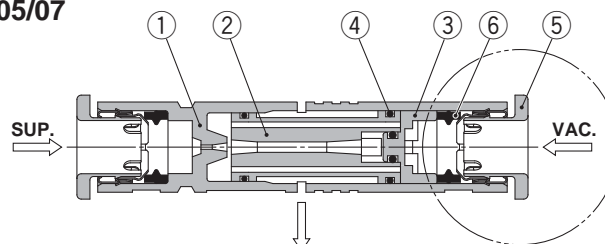

Lista de componentes

Nº	Descripción	Material	Nota
1	Cuerpo	Resina	
2	Difusor	Resina	Tipo S: Blanco, Tipo L: Negro
3	Tapón	Resina	
4	Junta tórica	NBR	Grasa aplicada
5	Casete	—	
6	Junta	NBR	Grasa aplicada
7	Espárrago roscado	Latón	Niquelado electrolítico

Modelo roscado

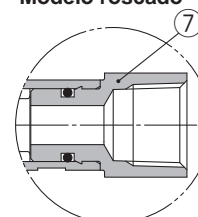

Características de escape/Características de caudal (valor representativo)

(Características de caudal: Presión de alimentación estándar)

ZU03SA

Características de escape

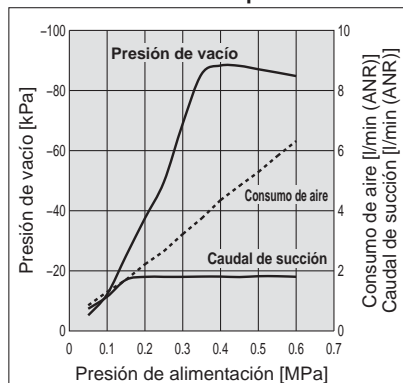

Características de caudal (0.35 MPa)

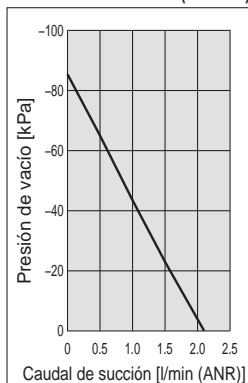

ZU04SA

Características de escape

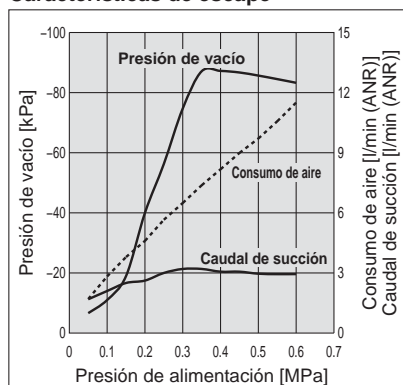

Características de caudal (0.35 MPa)

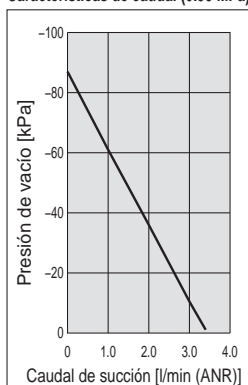

ZU05SA

Características de escape

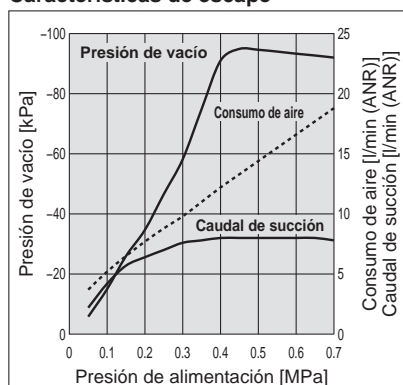

Características de caudal (0.45 MPa)

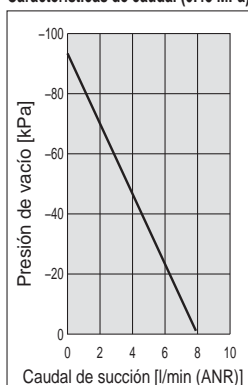

ZU05LA

Características de escape

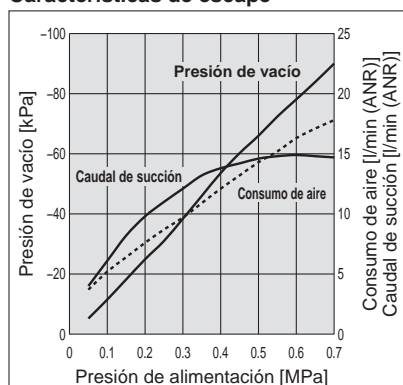

Características de caudal (0.45 MPa)

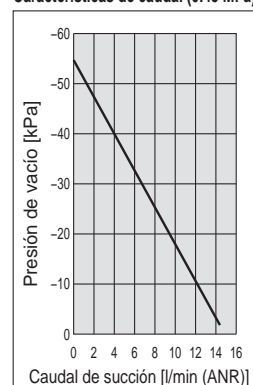

ZU07SA

Características de escape

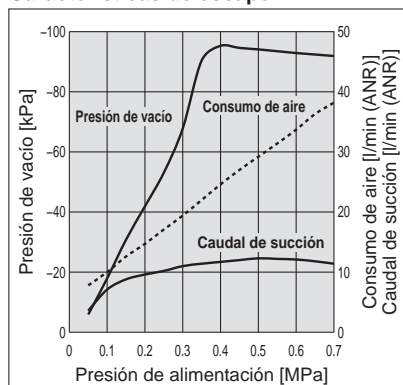

Características de caudal (0.45 MPa)

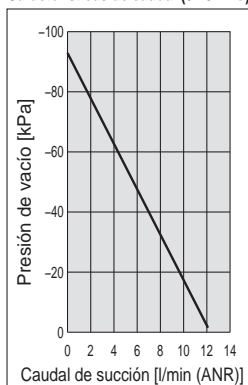

ZU07LA

Características de escape

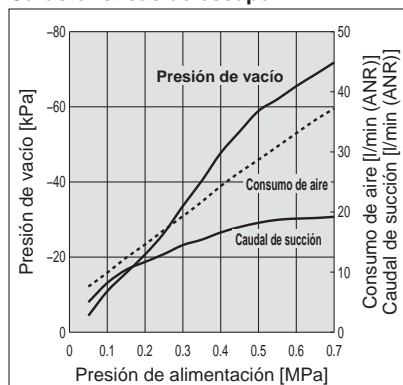

Características de caudal (0.45 MPa)

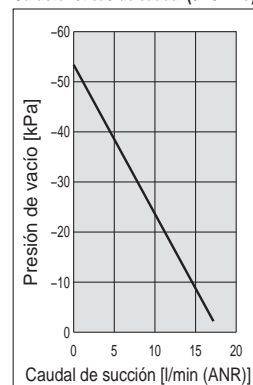

Dimensiones

ZU03/04

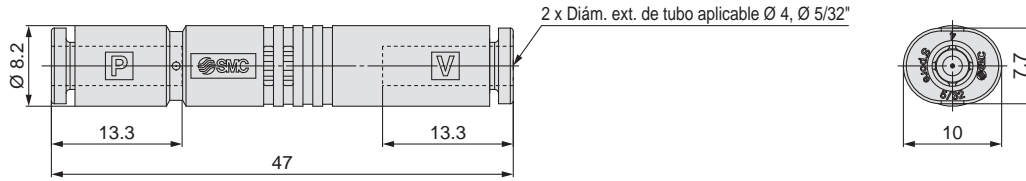

ZU05/07

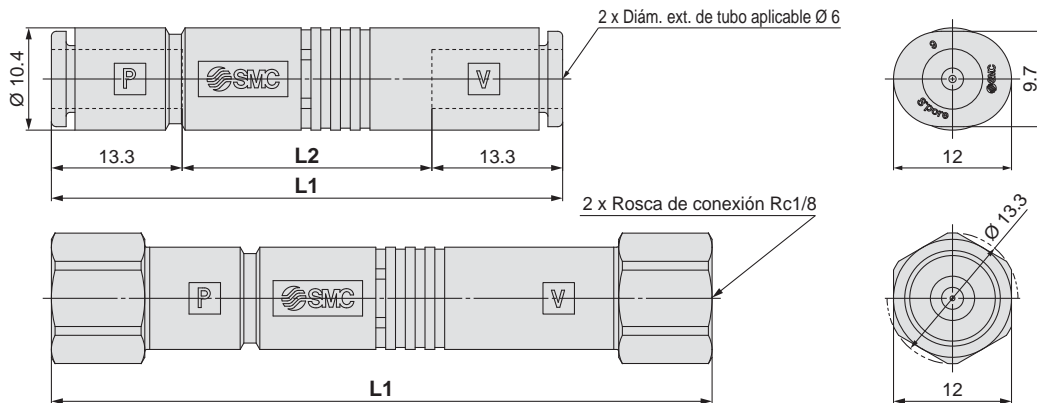

Conexión instantánea

Modelo	L1	L2
ZU05□A	52	25.4
ZU07□A	59	32.4

Conexión roscada

Modelo	L1
ZU05□A01	67.2
ZU07□A01	74.2

⚠ Precauciones

Lea detenidamente las siguientes instrucciones antes de usar los productos. Consulte las normas de seguridad en la contraportada. Consulte las precauciones sobre el equipo de vacío en las "Precauciones en el manejo de productos SMC" o en el manual de funcionamiento en el sitio web de SMC <http://www.smc.eu>

Montaje

⚠ Precaución

1. Si el producto se monta entre conexionado, el conexionado en la conexión P y en la conexión V debe estar adecuadamente sujeto para evitar que se produzca una carga y un estrés innecesarios en el producto que pueda provocar problemas de rendimiento o daños en el cuerpo del producto.

Cuando realice el montaje del producto, no bloquee la conexión de escape situada en el centro del cuerpo, ya que esto puede provocar problemas de rendimiento.

Conexionado

⚠ Precaución

1. Diámetro del conexionado

El diámetro del conexionado para cada conexión debe ser el tamaño estándar de conexión instantánea. Si el diámetro del conexionado se reduce, puede provocar un flujo insuficiente de aire de alimentación, reducción del caudal de succión y reducción de la presión de vacío.

Selección del modelo

⚠ Precaución

1. Válvula de alimentación

Seleccione una válvula de alimentación que pueda suministrar un caudal suficiente en comparación con el consumo de aire del eyector. Si el caudal de la válvula de alimentación es insuficiente, puede producirse un fallo de vacío. La válvula de alimentación seleccionada debe tener, al menos, el factor C mostrado en la siguiente tabla.

Factor C mínimo de una válvula de alimentación

Modelo	C [dm ³ /(s·bar)]
ZU03	0.04
ZU04	0.08
ZU05	0.12
ZU07	0.23

Suministro de aire

⚠ Precaución

1. Calidad del aire de alimentación

Use aire comprimido limpio como fluido. (Se recomienda una calidad del aire de clase 2: 4: 3, 2: 5: 3, o 2: 6: 3 según se especifica en ISO 8573-1: 2010.) Si entran impurezas en el producto, el rendimiento de vacío puede reducirse debido al deterioro del paso de aire y a la obstrucción del sistema de escape.

Normas de seguridad

El objeto de estas normas de seguridad es evitar situaciones de riesgo y/o daño del equipo. Estas normas indican el nivel de riesgo potencial mediante las etiquetas "Precaución", "Advertencia" o "Peligro". Todas son importantes para la seguridad y deben de seguirse junto con las normas internacionales (ISO/IEC)*1) y otros reglamentos de seguridad.

Precaución :

Precaución indica un peligro con un bajo nivel de riesgo que, si no se evita, podría causar lesiones leves o moderadas.

Advertencia :

Advertencia indica un peligro con un nivel medio de riesgo que, si no se evita, podría causar lesiones graves o la muerte.

Peligro :

Peligro indica un peligro con un alto nivel de riesgo que, si no se evita, podría causar lesiones graves o la muerte.

*1) ISO 4414: Energía en fluidos neumáticos – Normativa general para los sistemas.

ISO 4413: Energía en fluidos hidráulicos – Normativa general para los sistemas.
IEC 60204-1: Seguridad de las máquinas – Equipo eléctrico de las máquinas.

(Parte 1: Requisitos generales)

ISO 10218-1: Manipulación de robots industriales - Seguridad.
etc.

Advertencia

1. La compatibilidad del producto es responsabilidad de la persona que diseña el equipo o decide sus especificaciones.

Puesto que el producto aquí especificado puede utilizarse en diferentes condiciones de funcionamiento, su compatibilidad con un equipo determinado debe decidirla la persona que diseña el equipo o decide sus especificaciones basándose en los resultados de las pruebas y análisis necesarios. El rendimiento esperado del equipo y su garantía de seguridad son responsabilidad de la persona que ha determinado la compatibilidad del producto. Esta persona debe revisar de manera continua la adaptabilidad del equipo a todos los elementos especificados en el anterior catálogo con el objeto de considerar cualquier posibilidad de fallo del equipo.

2. La maquinaria y los equipos deben ser manejados sólo por personal cualificado.

El producto aquí descrito puede ser peligroso si no se maneja de manera adecuada. El montaje, funcionamiento y mantenimiento de máquinas o equipos, incluyendo nuestros productos, deben ser realizados por personal cualificado y experimentado.

3. No realice trabajos de mantenimiento en máquinas y equipos, ni intente cambiar componentes sin tomar las medidas de seguridad correspondientes.

1. La inspección y el mantenimiento del equipo no se deben efectuar hasta confirmar que se hayan tomado todas las medidas necesarias para evitar la caída y los movimientos inesperados de los objetos desplazados.
2. Antes de proceder con el desmontaje del producto, asegúrese de que se hayan tomado todas las medidas de seguridad descritas en el punto anterior. Corte la corriente de cualquier fuente de suministro. Lea detenidamente y comprenda las precauciones específicas de todos los productos correspondientes.
3. Antes de reiniciar el equipo, tome las medidas de seguridad necesarias para evitar un funcionamiento defectuoso o inesperado.

4. Contacte con SMC antes de utilizar el producto y preste especial atención a las medidas de seguridad si se prevé el uso del producto en alguna de las siguientes condiciones:

1. Las condiciones y entornos de funcionamiento están fuera de las especificaciones indicadas, o el producto se usa al aire libre o en un lugar expuesto a la luz directa del sol.
2. El producto se instala en equipos relacionados con energía nuclear, ferrocarriles, aeronáutica, espacio, navegación, automoción, sector militar, tratamientos médicos, combustión y aparatos recreativos, así como en equipos en contacto con alimentación y bebidas, circuitos de parada de emergencia, circuitos de embrague y freno en aplicaciones de prensa, equipos de seguridad u otras aplicaciones inadecuadas para las características estándar descritas en el catálogo de productos.
3. El producto se usa en aplicaciones que puedan tener efectos negativos en personas, propiedades o animales, requiere, por ello un análisis especial de seguridad.
4. Si el producto se utiliza un circuito interlock, disponga de un circuito de tipo interlock doble con protección mecánica para prevenir a verías. Asimismo, compruebe de forma periódica que los dispositivos funcionan correctamente.

Precaución

1. Este producto está previsto para su uso industrial.

El producto aquí descrito se suministra básicamente para su uso industrial. Si piensa en utilizar el producto en otros ámbitos, consulte previamente con SMC. Si tiene alguna duda, contacte con su distribuidor de ventas más cercano.

Garantía limitada y exención de responsabilidades Requisitos de conformidad

El producto utilizado está sujeto a una "Garantía limitada y exención de responsabilidades" y a "Requisitos de conformidad". Debe leerlos y aceptarlos antes de utilizar el producto.

Garantía limitada y exención de responsabilidades

- 1 El periodo de garantía del producto es de 1 año a partir de la puesta en servicio o de 1,5 años a partir de la fecha de entrega, aquello que suceda antes.*2) Asimismo, el producto puede tener una vida útil, una distancia de funcionamiento o piezas de repuesto especificadas. Consulte con su distribuidor de ventas más cercano.
- 2 Para cualquier fallo o daño que se produzca dentro del periodo de garantía, y si demuestra claramente que sea responsabilidad del producto, se suministrará un producto de sustitución o las piezas de repuesto necesarias. Esta garantía limitada se aplica únicamente a nuestro producto independiente, y no a ningún otro daño provocado por el fallo del producto.
- 3 Antes de usar los productos SMC, lea y comprenda las condiciones de garantía y exención de responsabilidad descritas en el catálogo correspondiente a los productos específicos.

*2) Las ventosas están excluidas de esta garantía de 1 año.

Una ventosa es una pieza consumible, de modo que está garantizada durante un año a partir de la entrega.
Asimismo, incluso dentro del periodo de garantía, el desgaste de un producto debido al uso de la ventosa o el fallo debido al deterioro del material elástico no está cubierto por la garantía limitada.

Requisitos de conformidad

1. Queda estrictamente prohibido el uso de productos SMC con equipos de producción destinados a la fabricación de armas de destrucción masiva o de cualquier otro tipo de armas.
2. La exportación de productos SMC de un país a otro está regulada por la legislación y reglamentación sobre seguridad relevante de los países involucrados en dicha transacción. Antes de enviar un producto SMC a otro país, asegúrese de que se conocen y cumplen todas las reglas locales sobre exportación.

Precaución

Los productos SMC no están diseñados para usarse como instrumentos de metrología legal.

Los productos de medición que SMC fabrica y comercializa no han sido certificados mediante pruebas de homologación de metrología (medición) conformes a las leyes de cada país.

Por tanto, los productos SMC no se pueden usar para actividades o certificaciones de metrología (medición) establecidas por las leyes de cada país.

Normas de seguridad

Lea detenidamente las "Precauciones en el manejo de productos SMC" (M-E03-3) antes del uso.



www.smc.com.mx

SMC Corporation (México) S.A. de C.V.
informacion.tecnica@smcmx.com.mx

© 2021 SMC CORPORATION MÉXICO. Derechos Reservados

Todas las especificaciones incluidas en este catálogo están sujetas a cambio sin previo aviso.

